



# NKR55L2 Downlight

**Algunas aplicaciones:**

Salas de estar, dormitorios, cocinas,  
oficinas, etc.

Diseñada con una carcasa de ADC12 de alta calidad, esta lámpara ofrece una disipación del calor óptima y una larga vida útil. Su luz direccional hacia abajo crea un ambiente acogedor y sofisticado.

- Superficie pulverizada con aluminio ADC12.

- Ángulo de haz: 15° / 24° / 36° / 42° .

- Controlador remoto.

- Regulación 1-10V / TRIAC.



IP20



6W / 8W / 10W



3  
AÑOS  
GARANTÍA



UGR



Personaliza Tu Iluminación



Gracias a sus reflectores intercambiables de diferentes colores y formas, podrás transformar cualquier espacio en un lugar único y acogedor. Ofrece una iluminación eficiente y de alta calidad, perfecta para tu hogar u oficina.



Color del marco

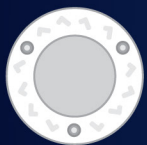

Blanco

Tipos de reflector



Accesorio óptico

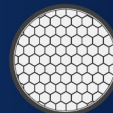

Panel

Color del reflector



Negro Mate



Blanco Mate

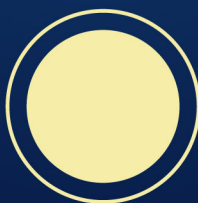

Dorado Champagne



Espejo



Negro Cromo

Elegancia y Eficiencia

Disfruta de una luz suave y direccional gracias a nuestra carcasa de ADC12 que también optimiza la disipación del calor y da una mayor vida útil, se integra a la perfección en cualquier espacio.

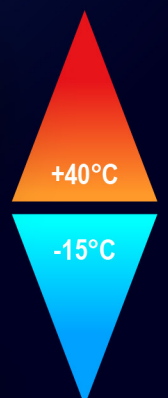

## Especificaciones

Código de Serie	NKR55L2
Fuerza	6W / 8W / 10W
Voltaje de Entrada	AC 100-240V
Factor de Potencia	---
Protección de Sobrevoltaje	----
Nivel UGR	≤16
Control	Regulable 1-10V / TRIAC
Clasificación IP	IP20
Clasificación IK	--
CCT	2700K, 3000K, 4000K
CRI	90
Temperatura de Funcionamiento	-15°C a +40°C
Ángulo de Haz	15° / 24° / 36° / 42°
Opción de Montaje	Empotrado sin ganchos
Garantía	3 Años

## Dimensiones

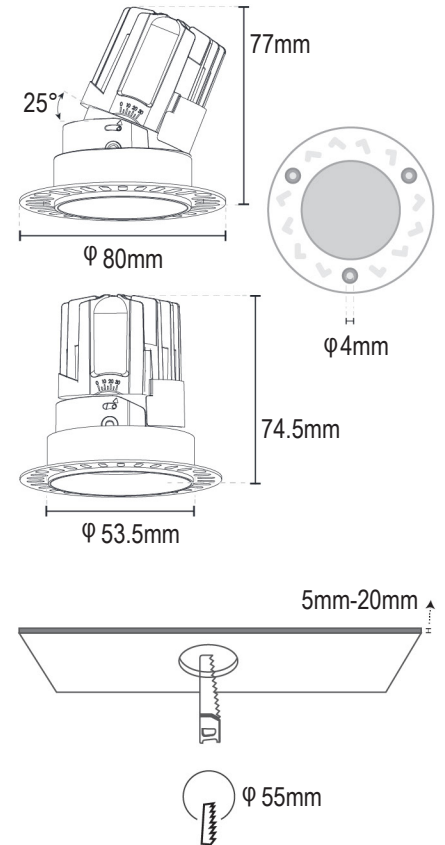

## Instalación

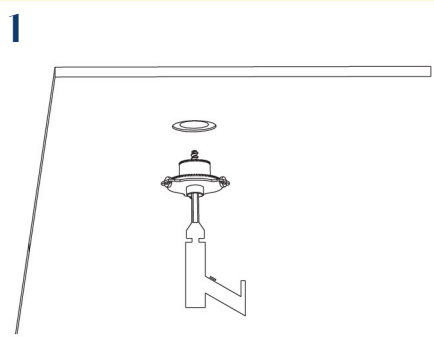
- 

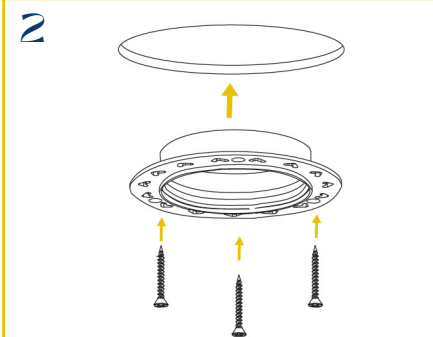
En el lugar de montaje en el techo, haga aberturas de acuerdo con al tamaño de apertura correspondiente.
- 

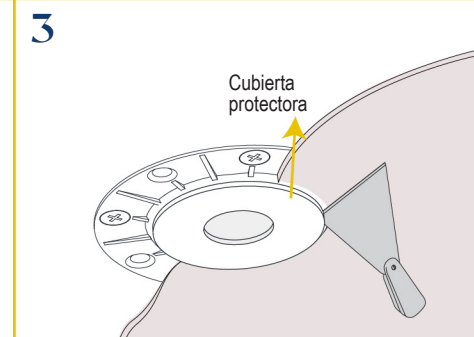
Las piezas empotradas se fijan en los orificios del techo con tornillos autorroscantes.
- 

Cubierta protectora

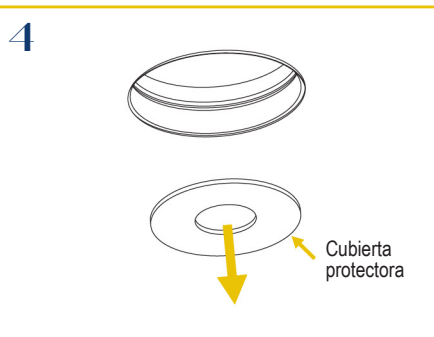
No retire la cubierta protectora antes de finalizar.
- 

Cubierta protectora

Una vez completado, retire la cubierta protectora inmediatamente y limpie la superficie interior.
- 

Cable de alimentación principal

Controlador

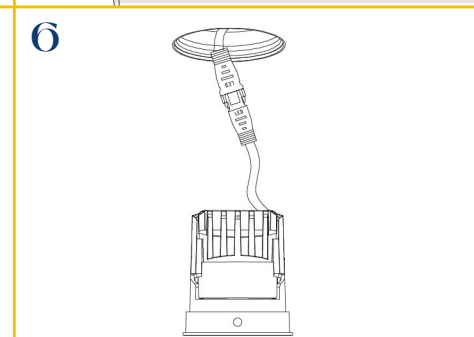
En caso de fallo de alimentación, conecte el cable de alimentación del controlador al cable de alimentación principal (Si el downlight no contiene un controlador, debe equipar el downlight con un controlador de corriente continua adecuado)
- 

Organiza el cable de alimentación y coloca el driver en el techo. Luego encaje el cuerpo del downlight en el orificio del techo. La instalación está completa.