

NKR75L2 Downlight

Algunas aplicaciones:
Salas de estar, dormitorios, cocinas,
oficinas, etc.

Ahorra energía y disfruta de una luz duradera. Su carcasa de aluminio ADC12 garantiza una disipación del calor óptima, crea ambientes personalizados con nuestra lámpara LED empotrada. Su luz direccional te permite destacar elementos decorativos o funcionales.

- Iluminación hacia abajo.
- CCT: 2700K / 3000K / 4000K.
- Temperatura de trabajo: -15°C A 40°C.
- Regulación 1-10V / TRIAC.



1-10V



Máx. 17W



3
AÑOS
GARANTÍA



UGR



Personaliza Tu Iluminación



Gracias a su sistema de ajuste de ángulo de haz, podrás dirigir la luz exactamente donde la necesitas. Crea ambientes cálidos y acogedores o destaca elementos arquitectónicos con un haz de luz concentrado.

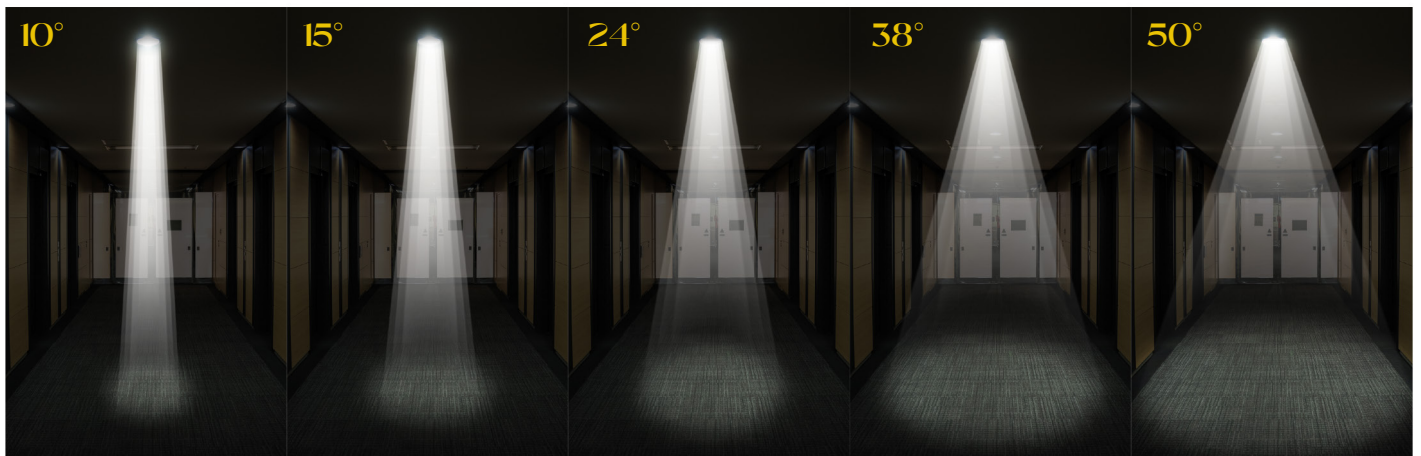

8W 10W 11W 12W 15W 17W

Color del marco



Blanco

Color del reflector

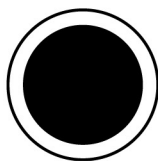

Negro Mate

Tipos de reflector



Blanco Mate

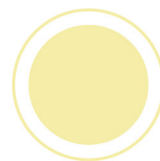

Dorado Champagne

Accesorio óptico

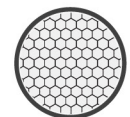

Panal



Espejo



Negro Cromo

Brillante y Eficiente

Diseñada con una carcasa de aluminio ADC12, ofrece una disipación del calor excepcional. Esto se traduce en una mayor vida útil, un menor consumo energético y una iluminación constante y de alta calidad.



Especificaciones

| | |
|-------------------------------|----------------------------------|
| Código de Serie | NKR75L2 |
| Fuerza | 8W / 10W / 11W / 12W / 15W / 17W |
| Voltaje de Entrada | AC 100-240V |
| Factor de Potencia | --- |
| Protección de Sobrevoltaje | ---- |
| Nivel UGR | ≤16 |
| Control | Regulable 1-10V / TRIAC. |
| Clasificación IP | IP20 |
| Clasificación IK | -- |
| CCT | 2700K, 3000K, 4000K |
| CRI | 90 |
| Temperatura de Funcionamiento | -15°C a +40°C |
| Ángulo de Haz | 10° / 15° / 24° / 38° / 50° |
| Opción de Montaje | Empotrado sin ganchos |
| Garantía | 3 Años |

Dimensiones

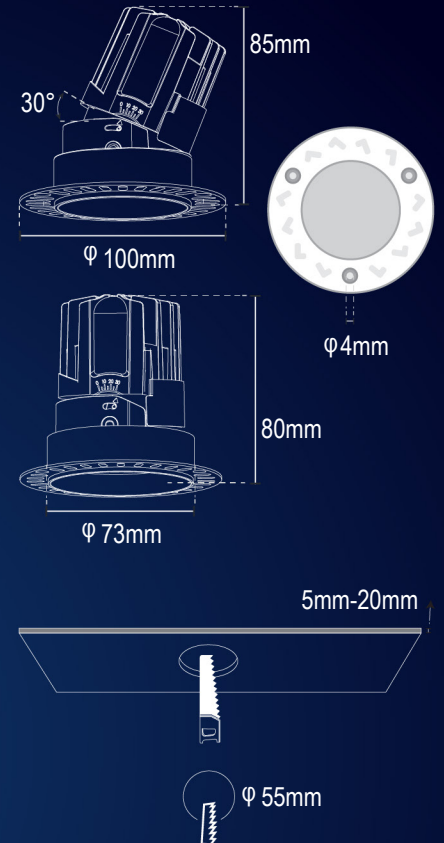

Instalación

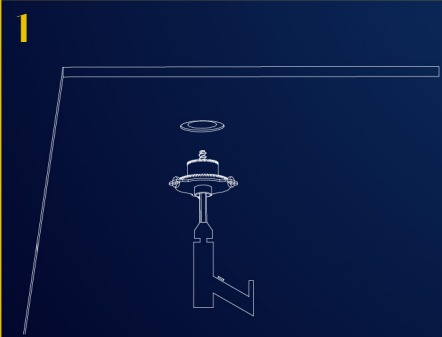
- 

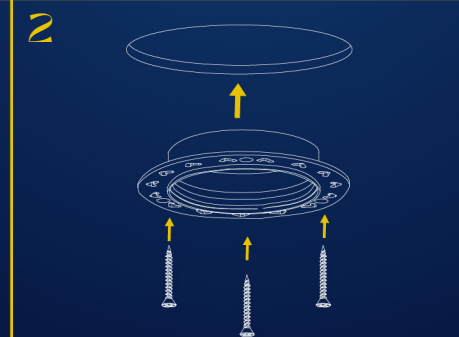
En el lugar de montaje en el techo, haga aberturas de acuerdo con al tamaño de apertura correspondiente.
- 

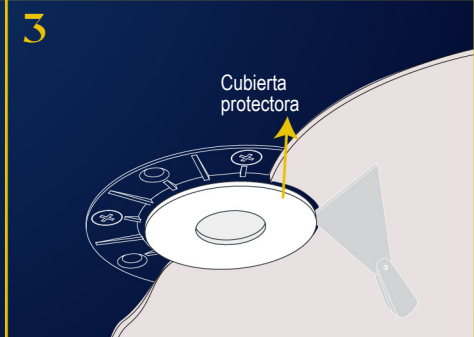
Las piezas empotradas se fijan en los orificios del techo con tornillos autorroscantes.
- 

Cubierta protectora

No retire la cubierta protectora antes de finalizar.
- 

Cubierta protectora

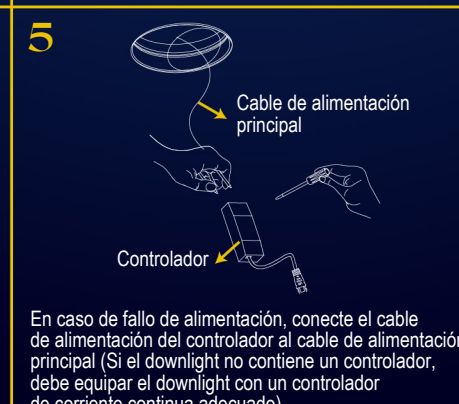
Una vez completado, retire la cubierta protectora inmediatamente y limpie la superficie interior.
- 

Cable de alimentación principal

Controlador

En caso de fallo de alimentación, conecte el cable de alimentación del controlador al cable de alimentación principal (Si el downlight no contiene un controlador, debe equipar el downlight con un controlador de corriente continua adecuado)
- 

Organiza el cable de alimentación y coloca el driver en el techo. Luego encaje el cuerpo del downlight en el orificio del techo. La instalación está completa.